

Roger Select™ iN

Uživatelská příručka



roger



A Sonova brand

PHONAK
life is on

Obsah

1. Úvod	4
2. Seznamte se se zařízením Roger Select iN	5
2.1 Popis zařízení	6
2.2 Příslušenství	8
2.3 Světelné indikátory	10
3. Začínáme	12
3.1 Nabíjení mikrofonu Roger	12
3.2 Zapnutí zařízení Roger Select iN	14
4. Využití zařízení Roger Select iN ke zlepšení poslechu	15
4.1. Lepší poslech u stolu	15
4.2 Lepší poslech vzdáleného mluvčího	18
5. Poslech televize a dalších audio zařízení	21
5.1 Nastavení dokovací stanice	21
5.2 Poslech televize pomocí dokovací stanice	23
6. Poslech přenosného audio zařízení	25
7. Doplnkové funkce	27
7.1 Ztlumení	27
7.2 Připojení zařízení Roger Select iN k přijímači Roger	28
7.3 Odpojení zařízení Roger (NewNet)	30
7.4 Resetování	30

8.	Použití zařízení Roger Select iN s jinými mikrofony Roger	31
8.1.	Propojení s jinými mikrofony	31
8.2.	Použití více mikrofonů	33
9.	Řešení problémů	34
10.	Údaje o splnění předpisů	37
11.	Informace a vysvětlení k symbolům	41
12.	Důležité bezpečnostní informace	44
12.1	Upozornění	44
12.2	Informace týkající se bezpečnosti výrobku	47
12.3	Další důležité informace	48
13.	Servis a záruka	49
13.1	Platnost záruky	49
13.2	Mezinárodní garance	49
10.3	Omezení záruky	50

1. Úvod

Zařízení Roger Select iN vyvinula společnost Sonova Communications AG, přední světová značka poslechových řešení se sídlem ve švýcarském Curychu.

Tento špičkový výrobek je výsledkem desítek let výzkumu a odborných znalostí a byl navržen, abyste si s ním mohli nadále užívat krásy zvuku! Děkujeme vám za tuto skvělou volbu a přejeme vám mnoho let radosti z poslechu.

Prostudujte prosím pečlivě uživatelskou příručku, která vám pomůže pochopit, jak vaše zařízení Roger Select iN funguje a jak plně využít jeho funkcí. Další informace vám sdělí váš poskytovatel sluchadel.

Phonak – life is on
www.phonak.com

2. Seznamte se se zařízením Roger Select iN

Roger Select iN je mikrofon, který snímá hlas hovořící osoby a bezdrátově jej zasilá přímo do vašich uší. Zařízení Roger Select iN můžete položit například doprostřed stolu v restauraci nebo jej může určitá osoba nosit u sebe a díky tomu slyšet mluvčího z větší vzdálenosti.



- ❶ Vaše zařízení Roger Select iN obvykle pracuje v dosahu do 10 metrů od sluchadel. Nezapomeňte, že lidské tělo či zeď mohou dosah snižovat. Největší dosah získáte, když Roger Select iN vidíte (když se nachází ve vašem zorném poli).

2.1 Popis zařízení

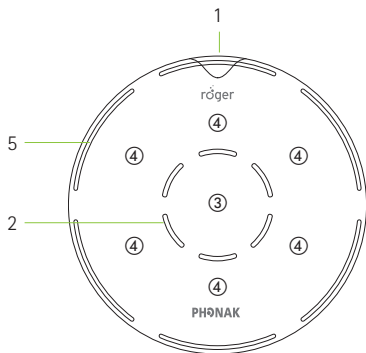

- 1 Vypínač s kontrolkou baterie
- 2 Mikrofony a středové světelné indikátory
- 3 Středové dotykové tlačítko
- 4 Šest ovládacích dotykových tlačítek
- 5 Světelné indikátory režimu mikrofonu

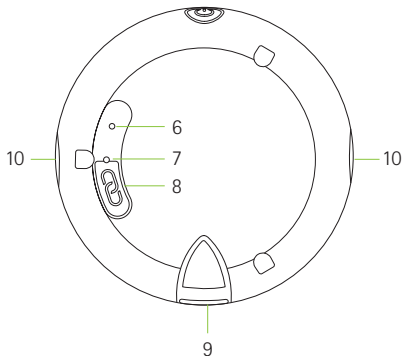

- 6 Resetovací tlačítko
- 7 Zadní světelný indikátor
- 8 Tlačítko připojení
- 9 Zásuvka mikro USB
- 10 Úchytky na šňůrku a sponu

2.2 Příslušenství

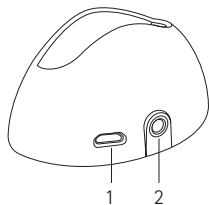

Dokovací stanice

- 1 Vstup externího napájení
- 2 Digitální/analogový audio vstup

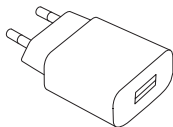

Externí napájení

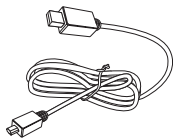

Kabel USB

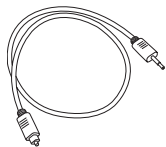

Digitální audio kabel

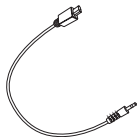

Analogový audio kabel

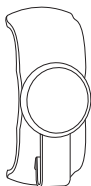

Magnetická spona



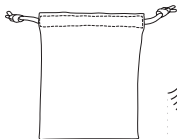

Šňůrka

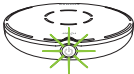

Pouzdro

2.3 Světelné indikátory

Stav baterie 	Rychle bliká zeleně	Nabíjení
	Svítil zeleně	Plně nabitá
	Pomalou bliká zeleně	Zapnuto, baterie plně nabitá
	Bliká oranžově	Baterie nabíjí z poloviny
	Bliká červeně	Baterie vybitá, zařízení Roger Select iN nabíjíte
Microphone mode 	Všech šest segmentů zelených	Zapnutý mikrofon do všech směrů (všesměrový režim)
	Zelený jeden až pět segmentů	Zapnutý mikrofon do zvolených směrů

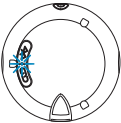
Ztlumení 	Svíí červeně	Mikrofon ztlumený
	Bliká červeně	Aktivace zařízení není možná, jiné aktivní zařízení Roger Select iN ve stejné síti
Připojení 	Bliká modře	Režim připojování nebo párování
	Svíí zeleně	Připojování/párování proběhlo úspěšně
	Bliká dvojitě červeně	Časový limit připojení vypršel, posuňte zařízení blíže
	Bliká trojitě dlouze červeně	Zařízení není kompatibilní

3. Začínáme

3.1 Nabíjení mikrofonu Roger

Mikrofon Roger lze nabíjet třemi způsoby:

- A) Pomocí externího napájecího zdroje: Zasuňte menší koncovku napájecího kabelu do mikrofonu Roger. Zasuňte větší koncovku kabelu do externího napájecího zdroje. Zapojte externí napájecí zdroj do zásuvky.

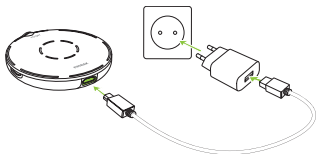

- B) Z počítače nebo tabletu: Zasuňte menší koncovku napájecího kabelu do mikrofonu Roger. Zasuňte větší koncovku kabelu do portu USB v počítači a počítač zapněte.

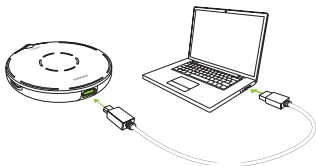

C) Prostřednictvím dokovací stanice: Vložte Roger Select iN do dokovací stanice.

i Popis nastavení dokovací stanice naleznete v kapitole 5.1.



Kontrolka stavu baterie během nabíjení

Kontrolka stavu baterie kolem tlačítka vypínače bude blikat zeleně, dokud se mikrofon Roger plně nenabije. Po plném nabití začne kontrolka trvale svítit zeleně.

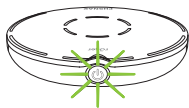

Nabíjení



Plně nabitó

3.2 Zapnutí zařízení Roger Select iN

Stiskněte vypínač  na 1 sekundu, dokud se nerozsvítí kontrolka režimu mikrofonu.

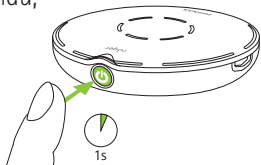

Kontrolka stavu baterie po zapnutí

Když je mikrofon Roger zapnutý, kontrolka stavu baterie kolem vypínače bude slabě blikat. Kontrolka blikající zeleně znamená, že baterie je plně nabitá. Plně nabité zařízení vydrží v provozu zhruba 8 hodin. Kontrolka blikající oranžově znamená, že baterie je z poloviny nabitá. Jestliže začne kontrolka blikat červeně, je třeba mikrofon Roger ihned nabít.



Nabijte mikrofon Roger.

4. Využití zařízení Roger Select iN ke zlepšení poslechu

Zařízení Roger Select iN je všestranný a inteligentní výrobek. Zaznamenává, v jaké situaci se nacházíte, a přizpůsobí nastavení mikrofonu automaticky, abyste co nejlépe rozuměli řeči.

- ① Abyste řeči co nejlépe rozuměli, umístěte vždy mikrofon Roger co nejbližší k partnerovi, se kterým hovoříte.

4.1. Lepší poslech u stolu

Chcete-li poslouchat skupinu lidí, umístěte mikrofon Roger doprostřed stolu.



Mikrofon Roger zapne všesměrový režim. Když někdo hovoří, mikrofon se zaměří na něj a omezí hluk v pozadí.

Jestliže hovoří zároveň dvě a více osob, můžete klepnout na určitý segment a zaměřit se na konkrétní osobu.



Další osoby můžete přidat klepnutím na další segmenty.



Opakovaným klepnutím na aktivovaný segment daný směr vypnete.



Chcete-li znovu naslouchat celé skupině, klepněte na středové tlačítko.



Světelné indikátory režimu mikrofonu

Vždy, když klepnete na zařízení nebo je posunete, světelné indikátory režimu mikrofonu ukáží aktivní segmenty. Kontrolky po pár sekundách zhasnou, aby se šetřila baterie.



Všech šest směrů je aktivních



Aktivní pouze zvolené směry

- i** V případě, že nesedíte u stolu, můžete mikrofon Roger také držet na otevřené dlani. Můžete využívat stejné funkce jako u stolu.

4.2 Lepší poslech vzdáleného mluvčího

Se zařízením Roger Select iN můžete naslouchat jednomu partnerovi, s kterým hovoříte na větší dálku nebo ve velmi hlučném prostředí. Za běžných podmínek uslyšíte hovořícího i na vzdálenost 10 metrů.

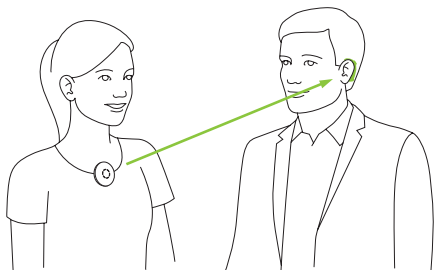

Připevněte k mikrofonu sponu nebo šňůrku na krk a potom předejte zařízení mluvčímu. Mikrofon Roger automaticky spustí vhodný režim.

Použití spony

- 1) Připevněte sponu k mikrofonu Roger. Zkontrolujte, že se spona zacvakne do malých otvorů na boku mikrofonu Roger.

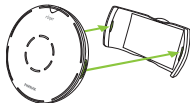

- 2) Otevřete magnetickou sponu.

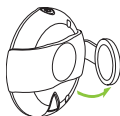

- 3) Připevněte sponu k horní části oděvu mluvčího.



Nejllepších výsledků dosáhnete, když umístíte mikrofon Roger doprostřed hrudníku partnera, zhruba 20 cm od úst.



Použití šňůrky na krk

- 1) Připevněte šňůrku k mikrofonu Roger. Zkontrolujte, že se šňůrka zacvakne do malých otvorů na boku mikrofonu Roger.
- 2) Pověste šňůrku na krk mluvčího a upravte délku tak, aby byl mikrofon Roger max. 20 cm od jeho úst.

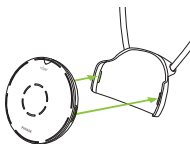

Světelné indikátory režimu mikrofonu

Jestliže má zařízení Roger Select iN na sobě hovořící osoba, rozsvítí se horní světelný indikátor režimu mikrofonu.



Sejmutí spony nebo šňůrky

Sponu nebo šňůrku sejmete z mikrofonu Roger stisknutím jedné strany spony nebo šňůrky.



5. Poslech televize a dalších audio zařízení

5.1 Nastavení dokovací stanice

- 1) Zasuňte menší koncovku kabelu USB do zásuvky v dokovací stanici.
- 2) Zasuňte větší koncovku kabelu USB do externího napájecího zdroje.
- 3) Zapojte externí napájecí zdroj do zásuvky.

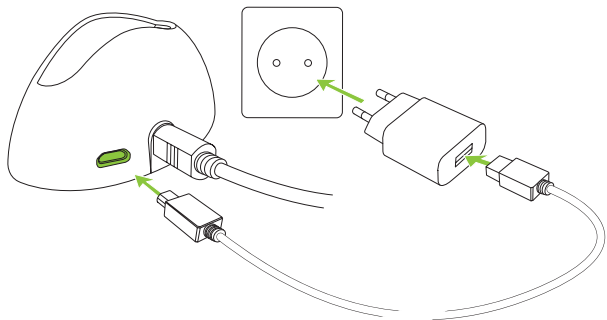

- 4) Připojte volný konec optického kabelu (Toslink) do optického VÝSTUPU z televize nebo jiného audio zařízení.

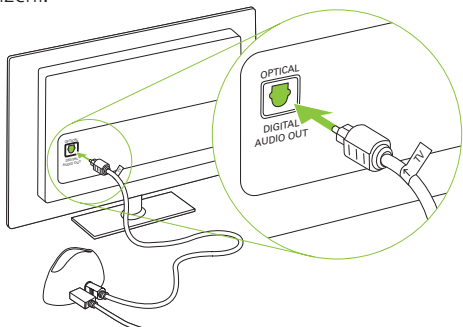

- ❗ Jestliže vaše televize nebo jiné zvukové zařízení nemá optický výstup zvuku, můžete k propojení televize a dokovací stanice také použít analogový audio kabel. Maximální napětí na výstupu ze zařízení musí být 1,4 V_{rms}; vyšší napětí může dokovací stanici poškodit.

- ❗ Chraňte svůj zrak před světlem z optického kabelu Toslink, který je zapojený do zařízení nebo televizoru.

5.2 Poslech televize pomocí dokovací stanice

- 1) Vložte mikrofon Roger do dokovací stanice. Po vložení do dokovací stanice se mikrofon automaticky vypne.
- 2) Zapněte televizi (nebo jiné audio zařízení). Mikrofon Roger bude automaticky přenášet audio signál do vašich uší.



Chcete-li přenos signálu ukončit, stačí vypnout televizi (nebo jiné audio zařízení) či vytáhnout mikrofon Roger z dokovací stanice.

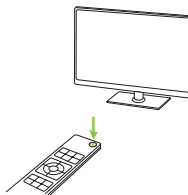

i Jakmile se přenáší audio signál, vlastní mikrofony zařízení Roger Select iN se ztlumí. Stisknutím středového tlačítka můžete mikrofony vašeho zařízení Roger aktivovat/deaktivovat (pouze všesměrový režim).

Světelné indikátory ztlumení

Když vložíte mikrofon Roger do dokovací stanice a probíhá přenos zvuku, rozsvítí se středová červená kontrolka.

Mikrofon Roger vysílá audio signál a vnitřní mikrofon je ztlumený.

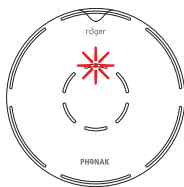

Mikrofon Roger přenáší současně zvuk i mikrofonní signál.

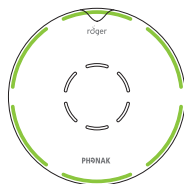

6. Poslech přenosného audio zařízení

1) Zapněte mikrofon Roger.

2) Zasuňte obdélníkový konec krátkého audio kabelu do mikrofonu Roger.

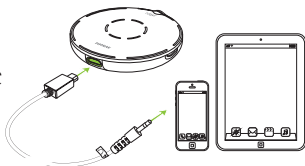

3) Zasuňte kulatý konec krátkého audio kabelu do sluchátkového výstupu přenosného zařízení.

4) Spusťte přehrávání hudby nebo hudební aplikaci na přenosném zařízení.

i Mikrofon Roger se při připojení audio kabelu automaticky ztlumí. Mikrofon lze aktivovat stisknutím středového tlačítka. Nyní uslyšíte současně audio zařízení i mikrofony.

Chcete-li ukončit přenos zvuku, odpojte audio kabel nebo mikrofon Roger vypněte.

Světelné indikátory ztlumení zvuku

Když je do mikrofonu Roger zapojený audio kabel, rozsvítí se středová červená kontrolka.

Mikrofon Roger vysílá audiosignál a vnitřní mikrofon je ztlumený.

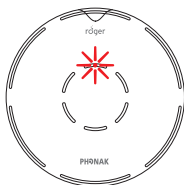

Mikrofon Roger přenáší současně zvuk i mikrofonní signál.

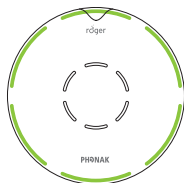

7. Doplnkové funkce

7.1 Ztlumení

Mikrofon Roger lze ztlumit jedním či dvěma stisknutími středového tlačítka, dokud se nerozsvítí červený světelný indikátor.

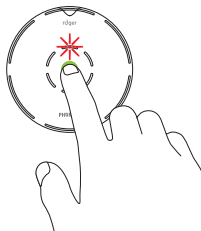

Opětovným stisknutím středového tlačítka se mikrofon Roger znovu zapne.

- i** Jestliže má zařízení na sobě hovořící osoba, nelze funkci ztlumení použít.

7.2 Připojení zařízení Roger Select iN k přijímači Roger

Přijímač Roger je možné nainstalovat do sluchadla, připojit ke sluchadlu, resp. zvukovému procesoru, nebo nosit na těle (zařízení Roger MyLink nebo Roger X připojené k přenosovému zařízení).

Připojte přijímač Roger následujícím způsobem:

1. Zapněte mikrofon Roger a přijímač Roger.
2. Přidržte mikrofon Roger ve vzdálenosti max. 10 cm od přijímače Roger.
3. Na mikrofonu Roger stiskněte tlačítko připojení .

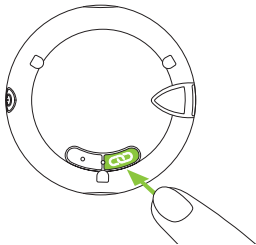

Zadní světelný indikátor se rozsvítí na dvě sekundy zeleně, což značí, že připojení proběhlo úspěšně.

Indikace stavu připojení

Po stisknutí tlačítka připojení může zadní kontrolka indikovat následující informace:



Probíhá připojování



Připojení proběhlo úspěšně – přijímač Roger je úspěšně připojen k mikrofonu Roger.



Mikrofon Roger nenašel přijímač Roger. Posuňte sluchadla blíže k přijímači Roger a ověřte, že přijímač Roger je zapnutý. Poté opakujte pokus o připojení.



Přijímač Roger není kompatibilní s mikrofonem Roger.

i K mikrofonu Roger lze připojit neomezený počet přijímačů Roger, pro jakýkoli další přijímač stačí opakovat kroky 2 a 3.

7.3 Odpojení zařízení Roger (NewNet)

Chcete-li odpojit mikrofon Roger od  připojených přijímačů nebo ostatních mikrofonů Roger, stiskněte tlačítko připojení na 7 sekund. Po odpojení mikrofonu Roger od všech připojených zařízení se zadní světelný indikátor rozsvítí oranžově.

7.4 Resetování

Jestliže mikrofon Roger přestane reagovat na příkazy, můžete jej resetovat současným stisknutím vypínače a tlačítka resetování na 10 sekund (ke stisknutí resetovacího tlačítka může být nutné použít tenkou kancelářskou sponku)

8. Použití zařízení Roger Select iN s jinými mikrofony Roger

Zařízení Roger Select iN lze kombinovat s ostatními mikrofony Roger, např. Roger Table Mic II. Pomocí více mikrofonů lze naslouchat větší skupině hovořících osob nebo většímu počtu vzdálených mluvčích.

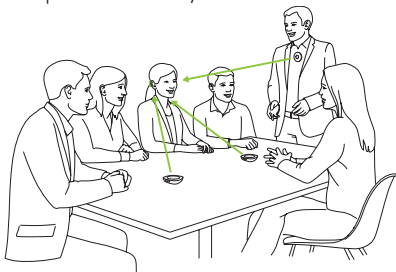

8.1. Propojení s jinými mikrofony

Při připojování dalšího mikrofonu k mikrofonu Roger Select iN postupujte následovně:

- 1) Zapněte oba mikrofony.
- 2) Přidržte oba mikrofony dostatečně blízko k sobě (do 10 cm).
- 3) Na zařízení Roger Select iN stiskněte tlačítko připojení.

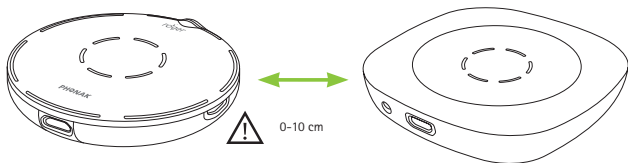

Indikace stavu připojení

Po stisknutí tlačítka připojení může zadní kontrolka indikovat následující informace:



Připojení proběhlo úspěšně – druhý přijímač Roger je nyní úspěšně připojen k zařízení Roger Select iN.



Zařízení Roger Select iN nenašlo jiný mikrofon Roger. Posuňte zařízení Roger Select iN blíže ke druhému mikrofonu Roger a ujistěte se, že oba mikrofony jsou zapnuté. Poté pokus o připojení opakujte.



Druhý mikrofon Roger není kompatibilní s vaším zařízením Roger Select iN nebo má druhé zařízení Roger Select iN zapnutou technologii Bluetooth. Aktualizujte software v mikrofonech Roger nebo vypněte Bluetooth na sekundárním zařízení Roger Select iN.

8.2. Použití více mikrofonů

Když se zařízení Roger Select iN používá s dalšími mikrofony, musí jej mít hovořící osoba na hrudi.

Když položíte zařízení Roger Select iN na stůl, automaticky se ztlumí. Když znovu zařízení

Roger Select iN zapnete, ztlumí se ostatní mikrofony spojené s mikrofonem Roger Select iN. Ztlumením zařízení Roger Select iN nebo jeho zavěšením na hrudník se ostatní mikrofony znovu zapnou.

9. Řešení problémů

Problém	Příčiny	Řešení
Nedaří se mi mikrofon Roger zapnout	Baterie je vybitá	Nabijete mikrofon Roger po dobu nejméně dvou hodin
Neslyším z mikrofonu Roger zvuk	Mikrofon Roger je ztlumený (svítí červená kontrolka)	Zapněte znovu mikrofon Roger stisknutím středového tlačítka
	Zvolen špatný směr	Klepněte na segment ve směru hovořící osoby
	Přijímače Roger nejsou připojeny k mikrofonu Roger	Přidržte mikrofon Roger poblíž jednotlivých přijímačů Roger nebo kompatibilního sluchadla a stiskněte tlačítko připojení
	Přijímač Roger nefunguje	Ověřte, že je přijímač Roger připojený ke sluchadlu a zapnutý
	Nemáte sluchadla nastavená na správný program	Zkontrolujte, zda jsou vaše sluchadla nastavena na správný program (Roger/FM/DAI/EXT)

Problém	Příčiny	Řešení
Slyším hovořícího, ale nerozumím, co říká	Mikrofon je příliš daleko od hovořící osoby	Posuňte mikrofon Roger blíže k ústům hovořícího
	Otvory mikrofonu jsou zakryty prsty	Držte mikrofon tak, aby otvory nebyly zakryté
	Otvory mikrofonu jsou zaneseny nečistotou	Vyčistěte otvory mikrofonu
	Zvolen špatný směr	Klepněte na segment ve směru hovořící osoby
Stále ztrácím audio signál	Vzdálenost mezi vámi a mikrofonem Roger je příliš velká	Přesuňte se blíže k mikrofonu Roger
	Mezi vámi a mikrofonem Roger jsou překážky	Zkuste se pohybovat v přímé viditelnosti s mikrofonem Roger nebo běžte blíže k mikrofonu
Slyším příliš mnoho hluku	Mikrofon Roger snímá hluk	Zapněte segment ve směru hovořící osoby – omezí se okolní hluk

Problém	Příčiny	Řešení
Nechci v mikrofonu Roger slyšet svůj vlastní hlas	Mikrofon Roger snímá váš hlas	Zapněte segment ve směru hovořící osoby – omezí se snímání vašeho vlastního hlasu
Hlasitost multimediálního zařízení je příliš nízká	Nesprávné nastavení hlasitosti	Zvyšte hlasitost audio zdroje
Neslyším multimediální zařízení	Zdroj zvuku je ztlumený	Zrušte ztlumení zdroje zvuku
	Mikrofon Roger je vypnutý	Zapněte mikrofon Roger
	Audio kabel není správně zapojený	Zapojte audio kabel správně
Mikrofon Roger přestal pracovat a nereaguje na stisknutí žádného tlačítka	Softwarový problém	Restartujte mikrofon Roger současným stisknutím vypínače a tlačítka připojení na 10 sekund

10. Údaje o splnění předpisů

Evropa:

Prohlášení o shodě

Společnost Sonova Communications AG tímto prohlašuje, že tento výrobek je v souladu se směrnicí pro rádiová zařízení 2 014/53/EU. Plný text evropského prohlášení o shodě lze získat od výrobce, místního zástupce značky Phonak nebo na stránkách www.phonak.com/us/en/certificates.

Provozní frekvence: 2 400 – 2 483,5 MHz

Výkon: < 100 mW

Austrálie/Nový Zéland:



Štítek shody s platnými normami pro rádiové spektrum (RSM) a australskými normami Úřadu

R-NZ pro komunikace a média (ACMA) pro legální prodej na Novém Zélandě a v Austrálii.

Štítek shody R-NZ je určen pro rádiové výrobky dodávané na novozélandský trh ve shodě na úrovni A1.

Poznámka 1:

Toto zařízení vyhovuje části 15 předpisů FCC a průmyslovým kanadským licenčním standardům mimo RSS. Provoz je podmíněn následujícími dvěma podmínkami:

- 1) zařízení nesmí způsobovat rušení a
- 2) zařízení musí odolat jakémukoli rušení, včetně rušení, které může způsobit nežádoucí fungování zařízení.

Poznámka 2:

Změny nebo úpravy provedené v tomto zařízení bez výslovného schválení společnosti Sonova Communications AG, mohou způsobit neplatnost oprávnění FCC pro provoz tohoto zařízení.

Poznámka 3:

Toto zařízení bylo testováno a shledáno jako vyhovující limitům pro digitální zařízení třídy B podle části 15 Směrnic FCC a normy ICES-003 kanadského federálního ministerstva průmyslu.

Tyto limity jsou stanoveny tak, aby zajistily přiměřenou ochranu proti škodlivým rušením domovních zařízení.

Toto zařízení vytváří, využívá a může vyzařovat

radiofrekvenční energii, a pokud není nainstalováno a používáno v souladu s instrukcemi, může způsobit škodlivé rušení radiokomunikačních zařízení. Neexistuje záruka, že v konkrétní instalaci nedojde k rušení. Pokud toto zařízení způsobí škodlivé rušení rádiového nebo televizního příjmu, což může být zjištěno vypnutím a zapnutím zařízení, doporučuje se uživateli, aby zkusil rušení odstranit pomocí jednoho nebo několika z následujících opatření:

- Přeorientujte nebo přemístěte přijímací anténu.
- Zvětšete odstup mezi zařízením a přijímačem.
- Připojte zařízení do zásuvky na jiném okruhu, než k jakému je připojen přijímač.
- Poradte se s obchodníkem nebo zkušeným technikem specializovaným na rádia a televizory.

Poznámka 4:

Japonská zákonná norma pro rádiový provoz. Soulad s obchodním zákonem. Toto zařízení je uznáno v souladu s japonským zákonem o rádiových zařízeních (電波法) Toto zařízení nelze upravovat (jinak se udělené označení stává neplatným).

Poznámka 5:

Prohlášení FCC/kanadského ministerstva průmyslu o působení rádiového záření Toto zařízení vyhovuje limitům FCC pro rádiové vyzařování v neřízeném prostředí. Vysílač se nesmí umísťovat do stejného místa ani provozovat současně s jinou anténou nebo vysílačem.

11. Informace a vysvětlení k symbolům



Symbol CE představuje potvrzení ze strany společnosti Sonova Communications AG, že tento výrobek je v souladu se směrnicí pro rádiová zařízení 2014/53/EU.



Tento symbol znamená, že je důležité, aby si uživatel přečetl relevantní informace uvedené v této uživatelské příručce a řídil se jimi.



Označuje výrobce zařízení.



Tento symbol znamená, že je důležité, aby se uživatel řídil relevantními upozorněními uvedenými v této uživatelské příručce.



Důležité informace týkající se manipulace s výrobkem a jeho bezpečnosti.

Provozní podmínky

Výrobek byl navržen pro bezproblémový provoz bez omezení, pokud je užíván k určeným účelům, není-li v této uživatelské příručce uvedeno jinak.



Teplota při přepravě a skladování:
-20 °C až +60 °C
Provozní teplota: 0 °C až +40 °C



Uchovávejte v suchu.



Vlhkost během přepravy a uskladnění:
<90 % (nekondenzující).
Vlhkost vzduchu při provozu:
<90 % (nekondenzující).



Atmosférický tlak:
200 hPa až 1 500 hPa.



Tento symbol na produktu nebo obalu znamená, že výrobek se nemá likvidovat společně s dalším domovním odpadem. Jste zodpovědní za to, že nepotřebné zařízení bude zlikvidováno samostatně mimo běžný komunální odpad. Správnou likvidací starých zařízení zabráníte negativním dopadům na životní prostředí i zdraví osob. Ve výrobku jsou vloženy nevyměnitelné baterie. Nepokoušejte se výrobek otevřít nebo vyměnit baterie, neboť hrozí nebezpečí poranění či poškození výrobku. Vyjmutí baterie svěřte místnímu recyklačnímu závodu.



Dolby, Dolby Audio a symbol se dvěma D jsou obchodními známkami společnosti Dolby Laboratories.

12. Důležité bezpečnostní informace

Před použitím zařízení si přečtěte informace na následujících stránkách.

12.1 Upozornění

- ⚠ Toto zařízení není určeno dětem mladším 36 měsíců. Obsahuje malé součásti, které mohou při spolknutí dětmi způsobit udušení. Udržujte mimo dosah dětí, mentálně postižených osob a domácích zvířat. V případě spolknutí ihned požádejte o pomoc lékaře nebo nemocnici.
- ⚠ Zařízení může vytvářet magnetická pole. Jestliže zařízení Roger Select iN ovlivňuje implantovaná zařízení (např. kardiostimulátory, defibrilátory atd.), přestaňte zařízení Roger Select iN používat a požádejte o radu lékaře či výrobce implantátu.
- ⚠ Používejte pouze sluchadla naprogramovaná přímo pro vás od poskytovatele sluchadel.

- ⚠ Elektrické komponenty likvidujte v souladu s místními předpisy.
- ⚠ Změny nebo úpravy jakéhokoli z těchto zařízení, které nebyly výslovně schváleny společností Sonova Communications AG, nejsou dovoleny.
- ⚠ Používejte pouze příslušenství schválené společností Sonova Communications AG.
- ⚠ Nabíječku dodávanou společností Sonova Communications AG je možné používat k nabíjení zařízení Roger Select iN do nadmořské výšky 5 000 m. Z bezpečnostních důvodů používejte pouze nabíječky dodávané společností Sonova Communications AG nebo certifikované nabíječky s výstupním napětím 5 V ss, max. 2 000 mA a v nadmořské výšce nejvýše 2 000 m.
- ⚠ Zařízení nepoužívejte ve výbušných prostorech (doly nebo průmyslové prostory s nebezpečím výbuchu, prostředí bohatá na kyslík nebo prostory, kde se manipuluje s hořlavými anestetiky) nebo v místech, kde je zakázáno používat elektronická zařízení.

- ⚠ Otevírání zařízení jej může poškodit. Pokud se objeví potíže, které nelze vyřešit pomocí nápravných postupů uvedených v kapitole řešení problémů této uživatelské příručky, zkontaktujte je s vaším poskytovatelem sluchadel.

- ⚠ Při práci se strojním zařízením se ujistěte, že se ve stroji nezachytily žádné části zařízení.

- ⚠ Nenabíjejte přístroj, máte-li jej na těle.

12.2 Informace týkající se bezpečnosti výrobku

- ① Chraňte konektory, zástrčky a napájení zařízení před nečistotami.
- ① Při připojování zařízení ke kabelům nepoužívejte nadměrnou sílu.
- ① Chraňte zařízení před nadměrnou vlhkostí (koupelny, bazény) a zdroji tepla (radiátor).
Chraňte zařízení před nadměrnými otřesy a vibracemi.
- ① Zařízení čistěte vlhkou tkaninou. K čištění nikdy nepoužívejte čisticí prostředky pro domácnost (prací prášek, mýdlo atd.) nebo alkohol. Nikdy nepoužívejte mikrovlnnou troubu nebo jiné tepelné přístroje za účelem vysušení zařízení.
- ① Rentgenové záření a vyšetření CT nebo MR mohou zařízení zničit nebo negativně ovlivnit jeho funkci.

- ❗ Jestliže zařízení spadlo nebo se poškodilo, jestliže se přehřeje, má-li poškozený kabel nebo zástrčku či spadlo-li do kapaliny, přestaňte je používat a kontaktujte autorizované servisní středisko.

12.3 Další důležité informace

- ❗ Chraňte svůj zrak před světlem z optického kabelu Toslink, který je zapojený do zařízení nebo televizoru.
- ❗ Výkonná elektronická zařízení, větší elektronické instalace nebo kovové stavby mohou narušit a výrazně snížit dosah zařízení.
- ❗ Zařízení sbírá a ukládá interní technická data. Tato data může načíst poskytovatel sluchadel, aby mohl zařízení zkontrolovat a pomoci vám je správně používat.
- ❗ Digitální signál zaslaný ze zařízení do připojeného přijímače nemohou odposlouchávat jiná zařízení, která nejsou v síti tohoto mikrofону.

13. Servis a záruka

13.1 Platnost záruky

Na výrobek je poskytována záruční doba v souladu s platným občanským zákoníkem ČR, která vstupuje v platnost v den nákupu.

13.2 Mezinárodní garance

Společnost Sonova Communications AG poskytuje na tento výrobek omezenou mezinárodní garanci v délce jednoho roku. Tato omezená garance se vztahuje pouze na výrobní vady a vady materiálu. Garance je platná pouze při předložení řádně vyplněného záručního listu. Mezinárodní garance nemá vliv na žádná práva odvíjející se od platných národních právních norem pro prodej spotřebního zboží.

Mezinárodní garance nemá vliv na jakékoliv zákonné nároky, které vám zaručuje místní záruka nebo platná národní legislativa, kterou se řídí prodej spotřebního zboží.

10.3 Omezení záruky

Tato záruka se nevztahuje na poškození způsobené nesprávnou manipulací nebo používáním, vystavením chemikáliím, vniknutím vody nebo nadměrným namáháním. Poškození způsobené třetími stranami nebo neautorizovanými servisními středisky má za následek neplatnost záruky na níže uvedený výrobek. Tato záruka se nevztahuje na servisní zásahy provedené prodejcem zařízení v jeho provozovně.

Sériové číslo: _____

Datum zakoupení: _____

Autorizovaný prodejce (razítko/podpis):

Autorizovaný prodejce:



Distributor pro Českou republiku:

REJA spol. s r. o.

www.reja.cz

www.phonak.cz

www.sluchadla-deti.cz

www.komunikacnisystem.cz

www.audiodum.cz



Výrobce:

Sonova Communications AG

Herrenschwandweg 4

CH-3280 Murten

Švýcarsko

www.phonak.com

029-0755-Czech/V1.00/2021-06/na/SB © 2019 Sonova AG All rights reserved

sonova
HEAR THE WORLD

